

BEAM-LED/70W

LYRE 70 W LEDs RGBW (4 en 1)

Notice d'utilisation
Manual de instrucciones

A lire avant toute première utilisation
Lea atentamente antes de utilizar el producto por primera vez



1 INTRODUCTION

Premièrement, nous vous remercions d'avoir choisi un produit DUNE-LIGHTING. Cette lyre ultra compacte est équipée de 7 LEDs de 10 W RGBW (4 en 1). Elle dispose de 13 canaux DMX, de 7 modes automatiques, d'un mode musical et de la fonction maître/esclave. Nous vous souhaitons beaucoup de plaisir dans son utilisation.

2 AVERTISSEMENTS

L'appareil répond à toutes les directives nécessaires de l'Union européenne et porte donc le symbole CE.



AVERTISSEMENT !

L'appareil est alimenté par une tension dangereuse. Ne touchez jamais l'intérieur de l'appareil et ne faites rien tomber dans les ouïes de ventilation, car, en cas de mauvaise manipulation, vous pouvez subir une décharge électrique.

Respectez scrupuleusement les points suivants :

- L'appareil doit être installé de manière professionnelle et sûre. Si l'appareil doit être suspendu au-dessus de personnes, l'accroche doit se faire avec un crochet de fixation approprié muni d'une élingue de sécurité avec mousqueton. Le câble de sécurité doit être fixé de telle sorte que la distance de chute de l'appareil ne puisse pas être supérieure à 20 cm.
- Veillez à ce que l'appareil ne reçoive aucun choc.
- Pour déplacer l'appareil, utilisez uniquement les poignées prévues à cet effet. Ne soulevez jamais le produit par les bras ou la tête rotative.
- La mise en marche et l'arrêt fréquent de l'appareil peuvent endommager celui-ci.
- Ne regardez jamais directement le faisceau lumineux, cela peut générer des troubles de la vue. N'oubliez pas que des changements très rapides de couleurs ou des effets de flashes peuvent déclencher des crises d'épilepsie chez les personnes photosensibles et épileptiques.
- L'appareil n'est conçu que pour une utilisation en intérieur. Protégez-le des éclaboussures, de tout type de projections d'eau, d'une humidité d'air élevée et de la chaleur (température ambiante admissible 0-40 °C).
- En aucun cas, vous ne devez poser d'objet contenant du liquide ou un verre sur l'appareil.
- Ne manipulez pas l'appareil ou le cordon secteur de celui-ci si vous avez les mains humides.
- La chaleur dégagée par l'appareil doit être évacuée par une circulation d'air correcte. N'obstruez pas les ouïes de ventilation du boîtier.
- Ne faites pas fonctionner l'appareil et débranchez le cordon secteur immédiatement dans les cas suivants : 1. l'appareil ou le cordon secteur présentent des dommages visibles. 2. après une chute ou accident similaire, vous avez un doute sur l'état de l'appareil. 3. des dysfonctionnements apparaissent.
- Faites toujours appel à un technicien spécialisé pour effectuer les réparations.
- Seul le constructeur ou un technicien habilité peut remplacer le cordon secteur.
- Pour des raisons de sécurité, ne jamais modifier l'intérieur de l'appareil.
- Ne jamais réparer ou court-circuiter un fusible endommagé, mais le remplacer par un fusible de même type et caractéristiques.
- Ne débranchez jamais l'appareil en tirant sur le cordon secteur ; retirez toujours le cordon secteur en tirant la fiche.
- Pour procéder au nettoyage, débranchez la fiche secteur. Utilisez un tissu propre et doux et un produit de nettoyage pour verres, là où les lentilles doivent être nettoyées régulièrement de toute poussière, fumée ou autres particules de saleté. C'est à cette condition que la lumière sera émise avec une luminosité maximale. Essuyez puis séchez la lentille. Pour nettoyer les autres éléments de l'appareil, utilisez exclusivement un tissu doux et propre. N'utilisez en aucun cas de liquide, il pourrait couler dans le projecteur et créer des dégâts.
- Nous déclinons toute responsabilité en cas de dommages corporels ou matériels résultants si l'appareil est utilisé dans un but autre que celui pour lequel il a été conçu, s'il n'est pas correctement branché, utilisé ou réparé par une personne habilitée ; en outre, la garantie deviendrait caduque.
- Tenez l'appareil éloigné des enfants.
- Utilisez l'emballage d'origine pour transporter l'appareil.

 Lorsque l'appareil est définitivement retiré du circuit de distribution, vous devez le déposer dans une usine de recyclage adaptée, afin de contribuer à son élimination non polluante.



Attention!

L'appareil doit être positionné à une distance de 50 centimètres au moins de toute source inflammable.

3 CARACTÉRISTIQUES TECHNIQUES

Fonctions de commande

DMX	DMX 512 : 13 Canaux
Automatique	7 programmes internes
Son	1 show contrôlé par le son
Esclave	Par DMX512
Sur l'appareil	Écran LCD + 4 boutons de contrôle

Source lumineuse

Type	RGBW (4 en 1) CREE® MC-E
Nombre	7
Puissance	10 W
Angle d'ouverture	8°
Durée de vie estimée	60 000 heures
Type de dimmer	0% à 100%

Information spécifique

Amplitude de mouvement (PAN)	430°
Amplitude de mouvement (TILT)	200°
Résolution de mouvement (PAN)	16 bits
Résolution de mouvement (TILT)	16 bits
Type de contrôle musical	par microphone
Classe d'étanchéité	IP20
Type de refroidissement	Par air forcé (ventilation)
Temps de remise à zéro	7 secondes

Information générale

Alimentation	230 V~ 50 Hz
Consommation	120 W
Type de fusible	F5AL 250V
Dimensions (L x l x h)	210 mm x 150 mm x 270 mm
Poids	5 kg
Température de fonctionnement	0 - 40 °C
Température de stockage	-20 - 55 °C

4 CONTENU DU PACKAGING

- 1x BEAM-LED/70W
- 1x Câble alimentation
- 1x Support de fixation
- 1x Manuel d'utilisation



5 UTILISATION DU PRODUIT

5.1 Installation



Attention!

L'appareil doit être positionné à une distance de 50 centimètres au moins de toute source inflammable.



AVERTISSEMENT !

L'appareil est alimenté par une tension dangereuse. Ne touchez jamais l'intérieur de l'appareil et ne faites rien tomber dans les ouïes de ventilation, car, en cas de mauvaise manipulation, vous pouvez subir une décharge électrique.

Installez l'appareil à l'endroit désiré. Pour cela, deux possibilités de montage s'offrent à vous : posé sur son socle ou fixé sur une structure.

Montage sur une structure :

1. Vérifiez que la structure est bien adaptée pour supporter le poids de l'appareil (5 kg).
2. Utilisez le système de fixation avec vis fourni afin de fixer la lyre sur la structure.
3. Positionnez l'élingue de sécurité fournie afin de prévenir toute chute de plus de 20 cm. (L'élingue de sécurité doit être capable de supporter 10 fois le poids de l'appareil).

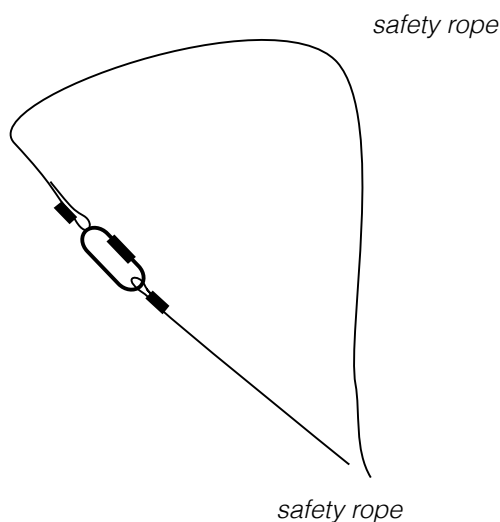
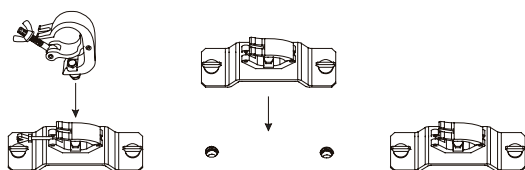
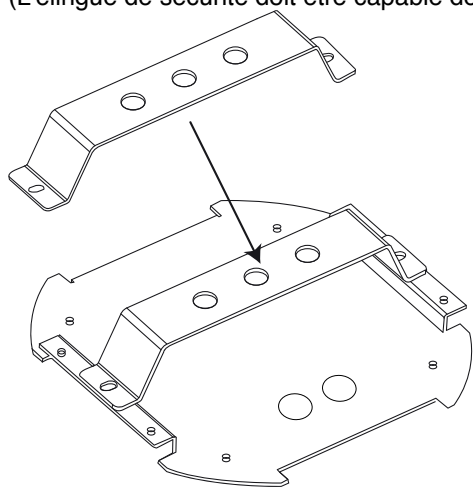

Mise en route

1. Reliez l'appareil au secteur grâce au cordon fourni



Attention : L'appareil consomme 80 W. Assurez vous que le réseau électrique peut encore fournir cette puissance

2. Reliez l'appareil au réseau DMX512 si désiré.
3. Allumez l'appareil grâce au bouton marche/arrêt.



Attention : Remplacer le fusible uniquement par un fusible de même valeur (F5AL 250V).

5.2 Connexion de plusieurs appareils en série

Si vous souhaitez utiliser plusieurs appareils en série sur une même ligne DMX, vous pouvez le faire grâce aux connecteurs entrée/sortie XLR présents sur l'appareil

Pour cela, vous devez relier la première entrée ("INPUT") de votre appareil à votre source de signal DMX, comme une table

DMX ou une interface de contrôle DMX par ordinateur, puis utiliser du câble DMX 3 pôles de type paire torsadée blindée.

Reliez-les de la façon suivante :

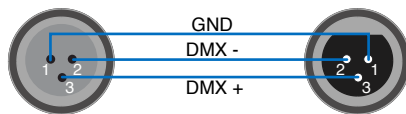

Toute ligne DMX doit être terminée par un bouchon d'impédance 120Ω (résistant 120Ω de 0,25 W minimum situé entre les broches 1 et 3). C'est à cette condition que le signal DMX circulera de façon optimale.

5.3 Généralités

Cette lyre a deux modes de fonctionnement principaux, qui sont les suivants :

- Musique : la lyre va bouger sur le rythme de la musique
- DMX : Vous allez contrôler l'appareil par une ligne et une interface de type DMX512

Son contrôle se fait par l'intermédiaire d'un écran LCD et de 4 boutons qui se présentent de la façon suivante :

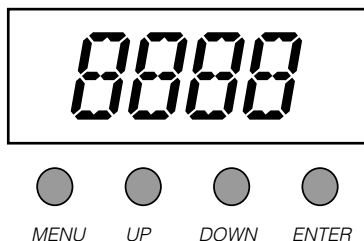

Utilisez les boutons comme indiqué dans ce manuel afin de contrôler la lyre.

Le mode DMX vous permettra le contrôle le plus complet de votre appareil, car il permet un accès individuel et poussé à chaque fonction de la lyre.

Pour sélectionner une adresse cible, veuillez suivre la procédure ci-dessous :

- 1 - Appuyez sur « Menu » jusqu'à l'affichage du menu Function 1

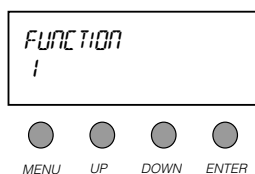

- 2 - Appuyer sur le bouton « ENTER » Address 1-1, s'affiche

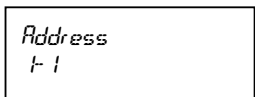

- 3 - Appuyez de nouveau sur le bouton « ENTER »

- 4 - Avec les touches « UP » and « DOWN » sélectionnez l'adresse cible.

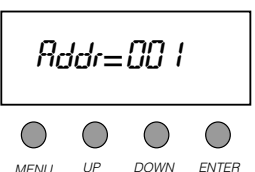

- 5 - Validez avec le bouton « ENTER ».

5.4 Fonctionnements 13 canaux

	Valeurs	Description	
CANAL 1	0 - 255	PAN 8 bit	
CANAL 2	0 - 255	PAN 16 bit	
CANAL 3	0 - 255	TILT 8 bit	
CANAL 4	0 - 255	TILT 16 bit	
CANAL 5	0 - 255	Rouge	
CANAL 6	0 - 255	Vert	
CANAL 7	0 - 255	Bleu	
CANAL 8	0 - 255	Blanc	
CANAL 9	0 - 9	Luminosité 100%	
	10 - 255	Strobe de lent à rapide	
CANAL 10	0 - 255	Luminosité 0 - 100%	
CANAL 11	0 - 4	-	
	5 - 29	Rouge	
	30 - 54	Vert	
	55 - 79	Bleu	
	80 - 104	Blanc	
	105 - 129	Palette couleur 1	
	130 - 154	Palette couleur 2	
	155 - 174	Palette couleur 3	
	175 - 179	Palette couleur 4	
	180 - 184	Palette couleur 5	
	185 - 189	Palette couleur 6	
	190 - 210	Palette couleur 7	
	211 - 255	Fondu de couleur (rapide à lent)	
	CANAL 12	0 - 225	Vitesse du PAN & TILT (rapide à lent)
		226 - 255	Pas de fonction
CANAL 13	0-79	Normal	
	80-84	Reset des moteurs	
	85-87		
	88-99	Pas de fonction	
	100-119	Programme interne 1 2700k	
	120-139	Programme interne 2 3200k	
	140-159	Programme interne 3 4300k	
	160-179	Programme interne 4	
	180-199	Programme interne 5	
	200-219	Programme interne 6	
	220-239	Programme interne 7	
240-255	Mode musical (programme interne 1)		

6 UTILISATION DU PRODUIT

1 Fonction	1-1	Adress	000 - 512		Choix de l'adresse DMX
	1-2	CH Value			Information sur la valeur DMX
	1-3	Set to slave			Mode esclave
	1-4	Auto program	Master-Auto Alone-Auto		Programme automatique
	1-5	Music control	Master music Alone-music		Mode musical automatique
2 Inform	2-1	Temp inf	Head Temperature	XXX C° F°	Température de l'appareil
	2-2	Soft inf	V I,X		Version du logiciel
3 Person	3-1	Status settings	Pan Reverse	On Off	Pan inversé
			Tilt Rev	On Off	Tilt inversé
			P-Degree	430 360	Choix dans l'angle du PAN
			Feedback	On Off	Retour en position
			Movement speed	Speed 1-2	Vitesse des mouvements PAN & TILT (1- lent) (2-rapide)
	Mic sensitivity	0 - 99	Sensibilité du micro interne		
	3-2	Display settings	Shut OFF	Afficheur allumé/éteint	
3-3	Reset default	ON OFF	Reset des paramètres		
4 Reset		Reset all			Reset de la lampe
5 Adjust	5-1	Test channel	Pan		Test du PAN
			Auto Pr		non disponible
			Rainbow		Test du mélange des couleurs
			Dimmer		non disponible
			Strobe		non disponible
			White		Test du blanc
			Blue		Test du bleu
			Green		Test du vert
			Red		Test du rouge
			M-Speed		non disponible
			TILT-F		Test du TILT
			TILT		Test du TILT
	PAN-F		Test du PAN		
	5-2	Stat: control	Pan	Réglage manuel 000 - 255	Réglage manuel de PAN
			Auto Pr		Non disponible
			Rainbow		Mélange des couleurs
			Dimmer		Luminosité 0-100%
			Strobe		Effet stroboscopique
			White		Réglage du blanc
			Blue		Réglage du bleu
Green			Réglage du vert		
Red	Réglage du rouge				
M-Speed	Vitesse du mouvement PAN & TILT				
TILT-F	Réglage manuel du TILT 16 BIT				
TILT	Réglage manuel du TILT				
PAN-F	Réglage manuel du PAN 16 BIT				
5-3	Calibrates Values	Password	XXX	Mode de passe : 050	
		Pan	Pan XXX	Calibration du PAN	
		Tilt	Tilt XXX	Calibration du TILT	

Afin de vous garantir une qualité optimale sur la fabrication de ces produits, la Société SODEL SAS se réserve le droit de modifier sans préavis les caractéristiques techniques et configurations générales de ses appareils, dans ce cas les caractéristiques et illustrations de ce manuel peuvent être différentes. D'après les données du constructeur. Tout droit de modification réservé. Notice d'utilisation protégée par le copyright de SODEL SAS. Toute reproduction même partielle à des fins commerciales est interdite.



Déclaration de conformité
Declaración de conformidad
SODEL SAS

Lieu dit «Nicouleau» 32340 Miradoux

FRANCE

Ce produit est conforme aux exigences relatives aux directives CE.
Une méthode conforme d'évaluation aux directives a été exécutée.

Este producto cumple las exigencias relativas a las normativas CE. Se ha efectuado un método de evaluación conforme a las normativas

Désignation de l'appareil :

Nombramiento del aparato :

BEAM-LED/70W
LYRE 70 W LEDs RGBW (4 en 1)

Pour vérification à la conformité à la directive Basse Tension (LVD) 73/23/EEC, modifiée par 93/68/EC, les normes suivantes ont été appliquées :

EN60598-1: 2008 + A11: 2009
EN60598-2-17: 1989 + A2: 1991

Para verificar la conformidad de la normativa de Baja Tensión (LVD) 2006/95/EC, se han aplicado las normas siguientes:

EN60598-1: 2008 + A11: 2009
EN60598-2-17: 1989 + A2: 1991

Pour vérification à la conformité à la directive relative à la Compatibilité Électromagnétique (EMC) 2004/108/EC, les normes suivantes ont été appliquées :

EN 55015: 2006+ A1:2007+A2: 2009
EN 61000-3-2: 2006+ A1:2009+A2: 2009
EN 61000-3-3: 2008
EN 61547: 2009

Para verificar la conformidad de la normativa relativa a la Compañabilidad Electromagnética (EMC) 2004/108/EC, se han aplicado las normas siguientes:

EN 55015: 2006+ A1:2007+A2: 2009
EN 61000-3-2: 2006+ A1:2009+A2: 2009
EN 61000-3-3: 2008
EN 61547: 2009

Les documents techniques suivants sont disponibles pour les instances compétentes :

- notice d'utilisation
- rapports de test

Están disponibles los documentos técnicos siguientes para las instancias competentes:

- manual de instrucciones
- resultados de los test

SODEL SAS

Markus Butzenlechner
Directeur Technique

Miradoux le 09/08/13